

Szegélyfolyókák

ACO DRAIN® KERBDRAIN 480/305 rendszer áttekintése

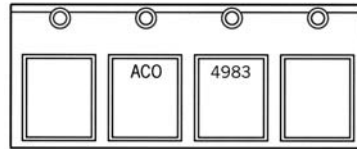

Süllyesztett elem vízvezetéssel

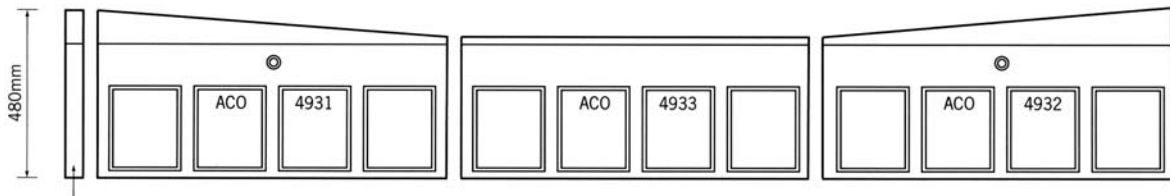

Homloklap

Lejtős elem, balos

Süllyesztett elem

Lejtős elem, jobbos

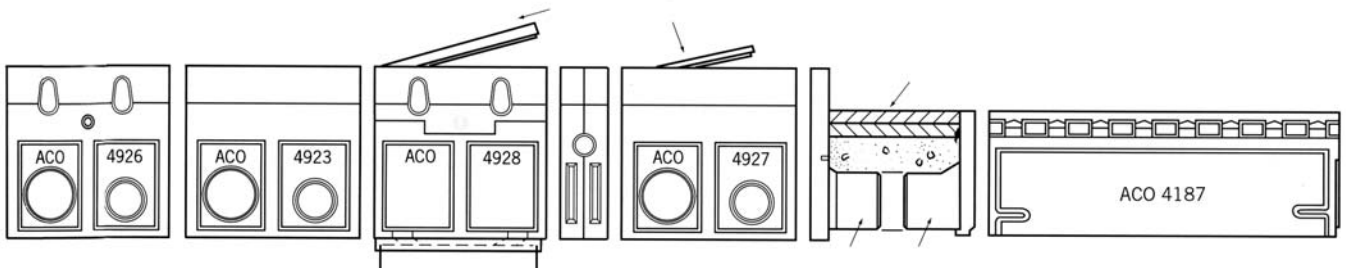

Normál elem

Vak elem

Bekötőakna  
felső rész

Kábelvezető  
elem

Tisztító  
elem

Csőcsonkos  
homloklap

Csőcsonkos  
homloklap  
útkeresztelés  
elemhez

Útkeresztelés elem

# ACO DRAIN®

## Szegélyfolyókák

### KERBDRAIN 480

Alkalmazási terület: Kiemelt szegéllyel ellátott városi utak, burkolt felületek víztelenítésére. MSZ EN 1433 szerinti A 15, B 125, C 250, D 400 terhelési osztályra

#### KERBDRAIN 480 polimerbeton szegélyfolyóka

	Beép. hossz cm	Beép. szél. cm	Beép. magasság cm	kg/db	db./pal.	rend. szám	Ft/db
Normál elem	50,0	15,0	48,0	32,0	20	04926	14200
Vak elem	50,0	15,0	48,0	35,0		04923	ár kérésre
Tisztító elem	50,0	15,0	48,0	36,0	14	04927	ár kérésre
Lejtős elem balos	91,5	15,0	48,0-37,5	63,5	7	04931	ár kérésre
Lejtős elem jobbos	91,5	15,0	48,0-37,6	63,5	7	04932	ár kérésre
Süllyesztett elem	91,5	15,0	37,5	59,5	14	04933	ár kérésre
Süllyesztett elem*	91,5	15,0	37,5	56,5		04983	ár kérésre
Útkeresztzés elem	100,0	15,0	35,0	40,8		04187	ár kérésre

#### KERBDRAIN 480 polimerbeton szegélyfolyóka íves beépítéshez ferde véggel

Külső ív R=7-6 m	50,0	15,0	48,0	31,5		04934	ár kérésre
Külső ív R=10-8 m	50,0	15,0	48,0	31,6		04935	ár kérésre
Külső ív R=25-11 m	50,0	15,0	48,0	31,7		04936	ár kérésre
Belső ív R=25-11 m	50,0	15,0	48,0	32,1		04937	ár kérésre

#### Tartozékok

Homloklap	5,0	15,0	48,0	7,5		04938	ár kérésre
Csöcsonkos homloklap DN150, balos	5,0	15,0	48,0	6,0		04939	ár kérésre
Csöcsonkos homloklap DN150, jobbos	5,0	15,0	48,0	6,0		04940	ár kérésre
Kábelvezető elem	15,0	15,0	48,0	12,0		04943	ár kérésre
Csöcsonkos homloklap útkeresztzés elemhez, DN150 balos	2,5	15,0	35,0	4,0		04941	ár kérésre
Csöcsonkos homloklap útkeresztzés elemhez, DN150 jobbos	2,5	15,0	35,0	4,0		04942	ár kérésre



KERBDRAIN 305/480 folyóka

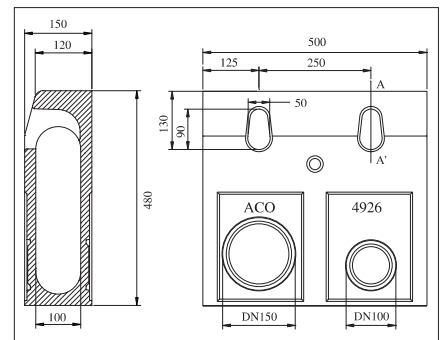

KERBDRAIN 480 normál elem

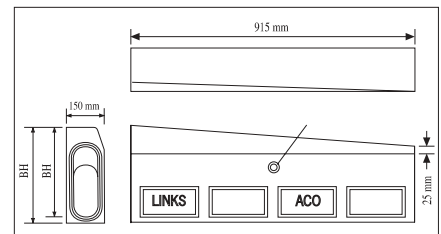

Lejtő elem

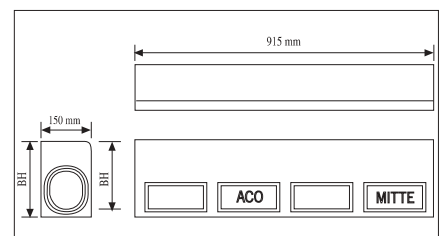

Süllyesztett elem

\* 50 mm átmérőjű vízbevezetési lehetőségekkel

A megadott árak ÁFA nélküli nettó listaárak, melyek az ACO raktárában (1106 Budapest, Jászberényi út 38-72.) történő átvétellel értendőek. Az árjegyzék 2006. 06. 01.-től visszavonásig, vagy új árjegyzék kibocsátásáig érvényes. Minden korábbi árjegyzék érvénytelen. Az árváltozás jogát fenntartjuk, az esetleges nyomdahibákért és tévedésekért felelősséget nem vállalunk.

## Szegélyfolyókák

### KERBDRAIN 305

Alkalmazási terület: Kiemelt szegéllyel ellátott városi utak, burkolt felületek víztelenítésére. MSZ EN 1433 szerinti A 15, B 125, C 250, D 400 terhelési osztályra

#### KERBDRAIN 305 polimerbeton szegélyfolyóka

	Beép. hossz cm	Beép. szél. cm	Beép. magasság cm	kg/db	db./pal.	rend. szám	Ft/db
Normál elem	50,0	15,0	30,5	25,0		07961	<b>10800</b>
Vak elem	50,0	15,0	30,5	29,7		07972	ár kérésre
Tisztító elem	50,0	15,0	30,5	30,0		07962	ár kérésre
Lejtős elem balos	91,5	15,0	30,5-20,5	48,5		07966	ár kérésre
Lejtős elem jobbos	91,5	15,0	30,5-20,5	48,5		07967	ár kérésre
Süllyesztett elem	91,5	15,0	20,5	43,5		07965	ár kérésre
Süllyesztett elem*	91,5	15,0	20,5	40,5		04982	ár kérésre



KERBDRAIN 305/480 folyóka

#### KERBDRAIN 305 polimerbeton szegélyfolyóka íves beépítéshez ferde véggel

	50,0	15,0	30,5		07968	ár kérésre
Külső ív R=7-6 m	50,0	15,0	30,5	24,5	07968	ár kérésre
Külső ív R=10-8 m	50,0	15,0	30,5	24,6	07969	ár kérésre
Külső ív R=25-11 m	50,0	15,0	30,5	24,7	07970	ár kérésre
Belső ív R=25-11 m	50,0	15,0	30,5	25,1	07971	ár kérésre

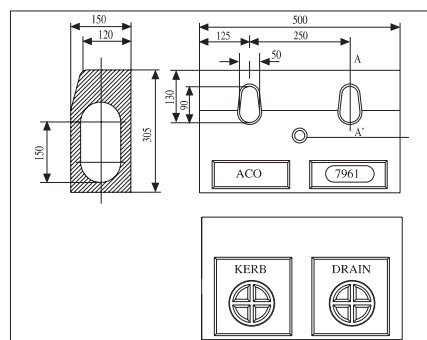

KERBDRAIN 305 normál elem

#### Tartozékok

Homloklap	5,0	15,0	48,0	7,5	07973	ár kérésre
Csöcsönkos homloklap DN100, balos	5,0	15,0	30,5	3,9	07964	ár kérésre
Csöcsönkos homloklap DN100, jobbos	5,0	15,0	30,5	3,9	07963	ár kérésre

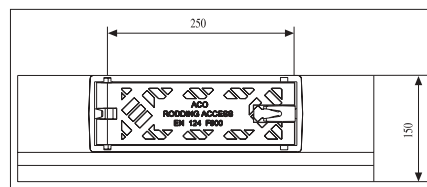

Tisztító elem

#### Bekötőakna KERBDRAIN 480/305 polimerbeton szegélyfolyókához

Akna felső rész öntöttvas ráccsal	50,0	39,0	55,0	82,0	04928	ár kérésre	
Akna rövid alsó							
DN 150	50,0	32,2	36,5	28,5	5	01614	ár kérésre
DN 200	50,0	32,2	36,5	27,0	5	06190	ár kérésre
Akna hosszú alsó							
DN 150	50,0	32,2	71,5	49,9	4	03217	ár kérésre
DN 200	50,0	32,2	71,5	49,9	4	08565	ár kérésre
Horganyzott acél vödör rövid				4,7		01616	ár kérésre
Horganyzott acél vödör hosszú				6,2		01617	ár kérésre

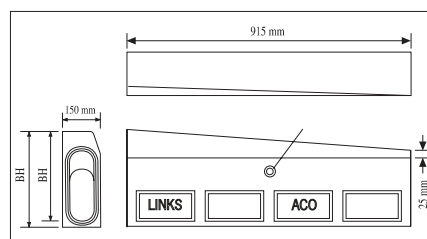

Lejtős elem

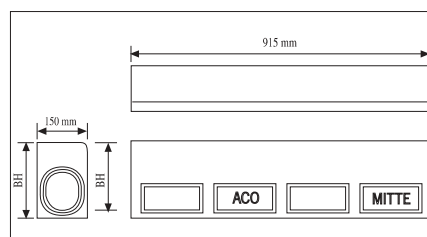

Süllyesztett elem

\* 50 mm átmérőjű vízvezetési lehetőségekkel

A megadott árak ÁFA nélküli nettó listaárak, melyek az ACO raktárában (1106 Budapest, Jászberényi út 38-72.) történő átvétellel értendők. Az árjegyzék 2006. 06. 01.-től visszavonásig, vagy új árjegyzék kibocsátásáig érvényes. Minden korábbi árjegyzék érvénytelen. Az árváltozás jogát fenntartjuk, az esetleges nyomdahiabakért és tévedésekért felelősséget nem vállalunk.